

Bezeichnung:

**Geschirrspülbrause COMFORT CLEAN
mit Wanddeckventil 1/2"**
Hochdruck, Edelstahl

Art.-Nr.:

368-201/230-045

Technische Daten:

- . Ausführung nur für Hochdruck, Betriebsdruck 1-6 bar
- . Wärmeisolierender Griff
- . Handbrause **Soft Touch** mit Umstellung von Normal- auf Brausestrahl
- . Keramikoberteil G 1/2" am Wanddeckventil
- . Brause mit Ausladung A = 230 mm, Höhe H = 45 mm, Gesamthöhe H = 350 mm
- . Schlauch: Brause- Aggraffschlauch, Edelstahl, 500mm
- . Durchflussrate Handbrause: 9 - 15 l/min (2 - 4 bar, 29 - 58 psi)
- . Heißwasserbeständig bis 80°C
- . Wanddeckventil mit G 1/2" AG x 20 mm
- . Wandanschluss G 1/2"



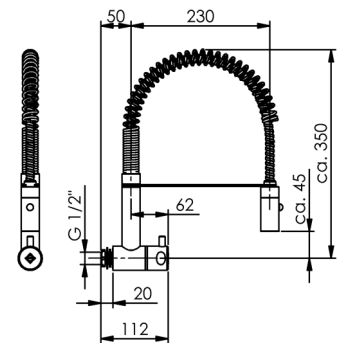

Beschreibung:

- . **Robust:** Alle Teile der Geschirrspülbrause sind für den Einsatz unter gewerblichen Bedingungen ausgelegt
- . **Softtouch Brausekopf:** Wärmeisolierender Profi-Brausekopf aus Metall mit hochwertiger Softtouch Beschichtung
- . **Praktische 2 in 1 Lösung:** normaler Wasserstrahl und flächenreinigender Brausestrahl durch Umstellknopf
- . **Erweiterter Arbeitsbereich:** Edelstahl Tragfeder für einen großflächigen Arbeitsbereich
- . **Rückflussverhinderer** am Brausekopf, verhindert das Rücksaugen von Schmutzwasser
- . **Hochwertiges und elegantes Design:** Ideal auch für den Showcooking, Theken- und Speisevorbereitungsbereich
- . **Flexibilität:** Brause und Brausehalter unabhängig voneinander 360° schwenkbar

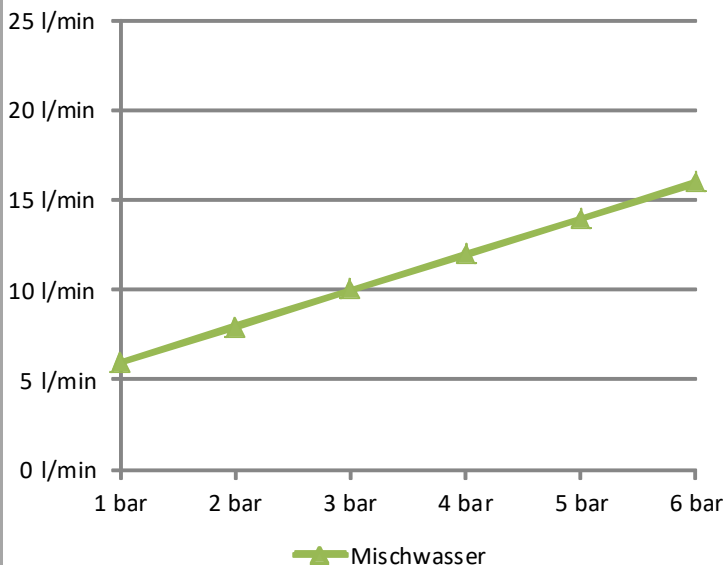

Durchflussmengen:



Bestimmungsgemäße Verwendung:	<p>Die Armatur wird in gewerblichen Großküchen verwendet. Die Bedienung der Armatur darf nur von unterwiesenem Fachpersonal über 14 Jahre erfolgen.</p> <p>Die Montage und Demontage darf nur von anerkannten Fachhandwerkern vorgenommen werden.</p>	
Nicht bestimmungsgemäße Verwendung:	<p>Die Armatur ist nicht für den Anschluss an Niederdruck-Heißwasserbereiter geeignet.</p> <p>Die Armatur darf nicht zur Reinigung von Durchschubspülen verwendet werden. Es besteht die Gefahr, dass durch zu starkes Ziehen der Schlauch beschädigt wird.</p>	
Gefahrenhinweis:	<p>Die Demontage bzw. die Reparatur der Armatur darf nur bei abgesperrten Eckventilen erfolgen.</p> <p>Um Wasserschäden zu vermeiden ist die Armatur außerhalb der Geschäftszeiten zu schließen.</p>	
Pflegehinweis:	<p>Keine stark chlorid- oder säurehaltigen Reiniger verwenden. Auf den Gebrauch von Hochdruckreinigungsgeräten ist, u.a. gemäß dem Arbeitsblatt VdF 018, zu verzichten.</p> <p>Alle Arten von Scheuermitteln sind zur Reinigung nicht geeignet, da sie die Oberflächen zerkratzen.</p>	
Zulassungen:	<p>Alle Dichtungen entsprechen den KTW- Bestimmungen, bzw. dem DVGW-Arbeitsblatt W 270.</p>	
Hersteller:	<p>Gebr. Echtermann GmbH & Co.KG Bertholdstr.5 D 58644 Iserlohn</p> <p>Tel: +49 (0) 2371 / 9582-0 Fax: +49 (0) 2371 / 52787 Email: contact@echtermann.de</p>	