

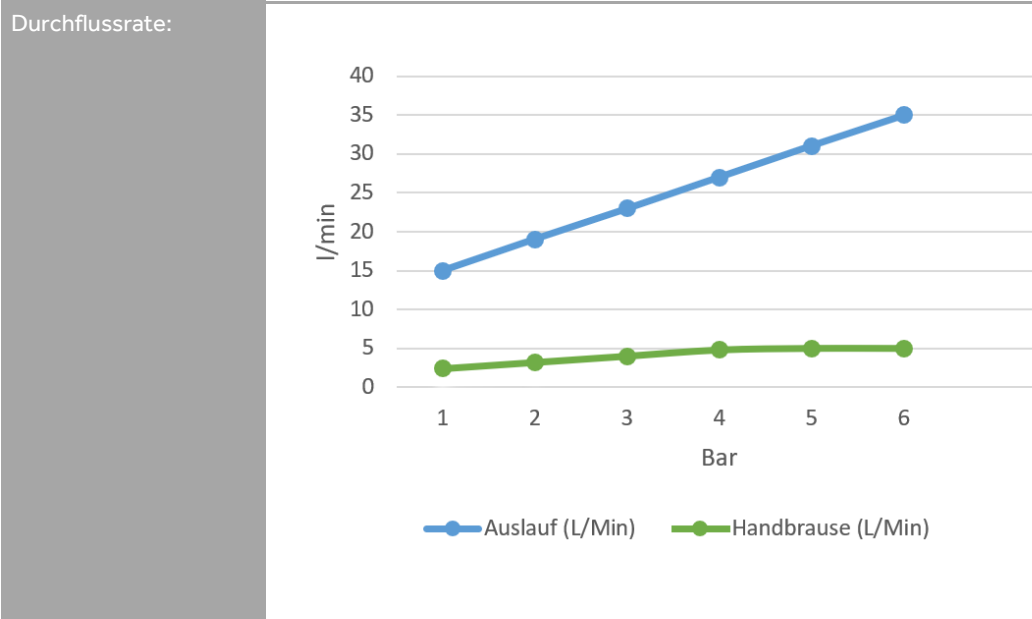

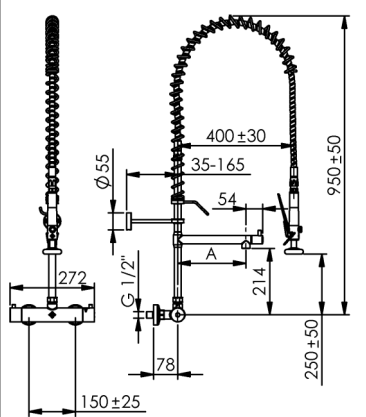



Vers.:01

Bezeichnung:	<b>CLASSIC CLEAN Geschirrspülbrause Thermostatmischbatterie Wand Mit Premium-Schwenkventil (360°) Edelstahl</b>
Material:	<b>Edelstahl</b>
Artikelnummer:	<b>330-202/150-215 (A= 150mm) 330-202/220-215 (A= 220mm) 330-202/270-215 (A= 270mm)</b>
Technische Daten:	<ul style="list-style-type: none"> <li>• Mischbatterie: Thermostatmischbatterie Wand</li> <li>• Nenngröße 1/2"</li> <li>• Betriebsdruck 1 - 6 bar (14.5 - 87 psi)</li> <li>• Ausführung nur für <b>Hochdruck</b></li> <li>• Keramikoberteil (Mischbatterie), Keramikoberteil (Auslauf)</li> <li>• Wärmeisolierender Griff</li> <li>• Ergonomische Handbrause, druckschlagarm durch integrierter Schließverzögerung</li> <li>• Premium-Schwenkventil (360°) mit Ausladung A = 150mm / 220mm / 270mm, Höhe H = 215mm, absperbar am Auslaufkopf</li> <li>• Edelstahl Feder</li> <li>• Wandhalter ohne sichtbare Gewinde (kürzbar 35mm bis 165mm)</li> <li>• Nach unten geneigter Edelstahlhaken für eine einfache Fixierung und Entnahme der Handbrause</li> <li>• Schlauch: Hochleistungs-Aggraffschlauch, Edelstahl, 1250mm</li> <li>• Rückflussverhinderer</li> <li>• Wand Stichmaß 150mm ± 25mm</li> <li>• Durchflussrate Handbrause: 2,4– 4,8 l/min (1- 4 bar, 29 - 58 psi)</li> <li>• Durchflussrate Schwenkventil 15 - 27 l/min (1 - 4 bar, 29 - 58 psi)</li> <li>• Heißwasserbeständig bis 80°C</li> </ul>
Beschreibung:	<ul style="list-style-type: none"> <li>• <b>Robustes Design:</b> Alle Teile der Geschirrspülbrause sind für den Einsatz unter gewerblichen Bedingungen ausgelegt</li> <li>• <b>Erweiterter Arbeitsbereich:</b> Edelstahl Tragfeder für einen großflächigen Arbeitsbereich</li> <li>• <b>Konzentrierter Wasserstrahl</b> für ein optimales Vorspülergebnis</li> <li>• <b>Rückflussverhinderer</b> gegen Zirkulation zwischen Warm- und Kaltwasser, sowie Rücksaugen von Schmutzwasser</li> </ul>



Bestimmungsgemäße Verwendung:	<p>Die Armatur wird in gewerblichen Großküchen verwendet. Die Bedienung der Armatur darf nur von unterwiesenem Fachpersonal über 14 Jahre erfolgen.</p> <p>Die Montage und Demontage darf nur von anerkannten Fachhandwerkern vorgenommen werden.</p>	
Nicht bestimmungsgemäße Verwendung:	<p>Die Armatur ist <b>nicht</b> für den Anschluss an Niederdruck-Heißwasserbereiter geeignet.</p> <p>Die Armatur darf nicht zur Reinigung von Durchschubspülen verwendet werden. Es besteht die Gefahr, dass durch zu starkes Ziehen der Schlauch beschädigt wird.</p>	
Gefahrenhinweis:	<p>Die Demontage bzw. die Reparatur der Armatur darf nur bei abgesperrten Eckventilen erfolgen.</p> <p>Um Wasserschäden zu vermeiden ist die Armatur außerhalb der Geschäftszeiten zu schließen.</p>	
Pflegehinweis:	<p><b>Keine</b> stark chlorid- oder säurehaltigen Reiniger verwenden. Auf den Gebrauch von Hochdruckreinigungsgeräten ist, u.a. gemäß dem Arbeitsblatt VdF 018, zu verzichten.</p> <p>Alle Arten von Scheuermitteln sind zur Reinigung <b>nicht</b> geeignet, da sie die Oberflächen zerkratzen.</p>	
Zulassungen:	<p><b>Alle Dichtungen entsprechen den KTW- Bestimmungen, bzw. dem DVGW-Arbeitsblatt W 270. Alle Lote sind cadmium- und bleifrei.</b></p>	
Hersteller:	<p><b>Gebr. Echtermann GmbH &amp; Co.KG</b> Bertholdstr.5 D 58644 Iserlohn</p> <p>Tel: +49 (0) 2371 / 9582-0 Fax: +49 (0) 2371 / 52787 Email: contact@echtermann.de</p>	