

Bezeichnung: **TOP CLEAN Geschirrspülbrause  
Hochleistungs-Zugautomatik  
Zweigriffmischbatterie  
Mit Premium-Schwenkventil (360°  
Edelstahl**





Material:

Artikelnummer: **305-202/150-285  
305-202/220-285  
305-202/270-285**

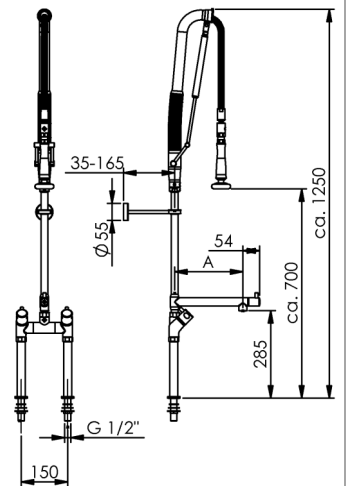
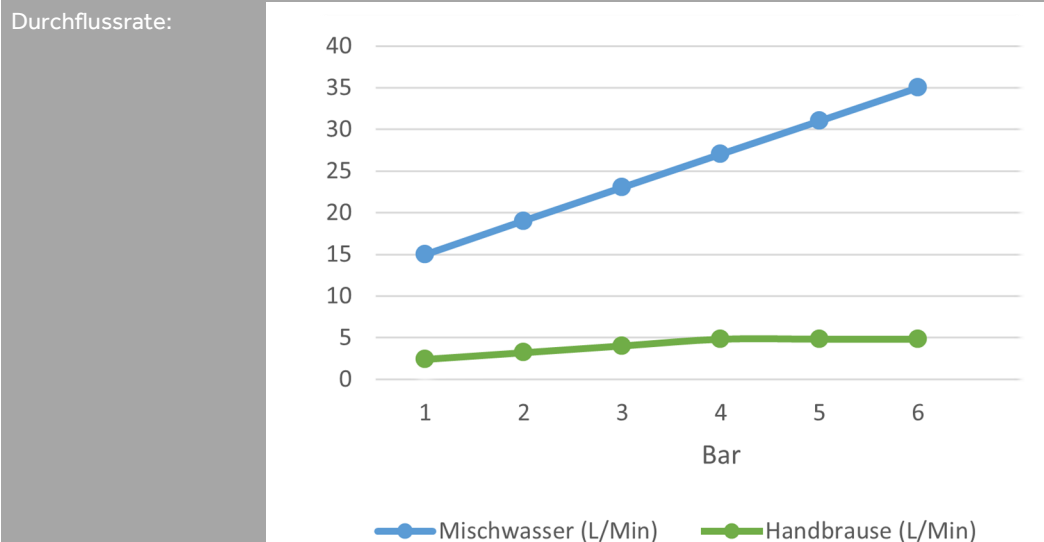
- Technische Daten:
- Mischbatterie: Zweigriffmischbatterie
  - Nenngröße 1/2"
  - Betriebsdruck 1 - 6 bar (14.5 - 87 psi)
  - Ausführung nur für **Hochdruck**
  - Keramikoberteile (Mischbatterie), Keramikoberteil (Auslauf)
  - Wärmeisolierender Griff
  - Ergonomische Handbrause aus Edelstahl
  - Premium-Schwenkventil (360°) mit Ausladung A = 150mm / 220mm / 270mm, Höhe H = 285 mm, absperribar am Auslaufkopf
  - Gasdruckfeder
  - Wandhalter ohne sichtbare Gewinde (kürzbar 35mm bis 165mm)
  - Schlauch: Hochleistungs-Aggraffschlauch, Edelstahl, 850 mm mit Kugelgelenk und 360° drehbar
  - Rückflussverhinderer gegen Zirkulation zwischen Warm- und Kaltwasser, sowie Rücksaugen von Schmutzwasser
  - Installation: Tischbohrung 2 x Ø23mm
  - Durchflußrate Handbrause: 2.4 - 4.8 l/min (1 - 4 bar, 14.5 - 58 psi)
  - Durchflußrate Schwenkventil 15 - 27 l/min (1 - 4 bar, 14.5 - 58 psi)
  - Heißwasserbeständig bis 80°C

- Beschreibung:
- **Zugautomatik:** Durch Zug an der Handbrause öffnet sich das Ventil. Der Tragarm wird durch eine Gasdruckfeder kontrolliert in seine Ausgangsposition zurückbewegt und schließt
  - **Erweiterter und freier Arbeitsbereich:** Schlauch mit Kugelgelenk, Aufsatz schwenkbar in beide Richtungen (360°)
  - **Wassersparend:** Selbstschließendes System
  - **Langlebig und wartungsarm:** Öffnungsmechanismus über dem Steigrohr, Schlauch und Handbrause nie unter Wasserdruck
  - **Arbeitssicherheit:** Kontrolliertes Schließen, kein Ausschlagen der Pendelbrause
  - **Fächerstrahl** für ein optimales Vorspülergebnis



Bestimmungsgemäße Verwendung:	<p>Die Armatur wird in gewerblichen Großküchen verwendet. Die Bedienung der Armatur darf nur von unterwiesenem Fachpersonal über 14 Jahre erfolgen.</p> <p>Die Montage und Demontage darf nur von anerkannten Fachhandwerkern vorgenommen werden.</p>	
Nicht bestimmungsgemäße Verwendung:	<p>Die Armatur ist <b>nicht</b> für den Anschluss an Niederdruck-Heißwasserbereiter geeignet.</p> <p>Die Armatur darf nicht zur Reinigung von Durchschubspülen verwendet werden. Es besteht die Gefahr, dass durch zu starkes Ziehen der Schlauch beschädigt wird.</p>	
Gefahrenhinweis:	<p>Die Demontage bzw. die Reparatur der Armatur darf nur bei abgesperrten Eckventilen erfolgen.</p> <p>Um Wasserschäden zu vermeiden ist die Armatur außerhalb der Geschäftszeiten zu schließen.</p>	
Pflegehinweis:	<p><b>Keine</b> stark chlorid- oder säurehaltigen Reiniger verwenden. Auf den Gebrauch von Hochdruckreinigungsgeräten ist, u.a. gemäß dem Arbeitsblatt VdF 018, zu verzichten.</p> <p>Alle Arten von Scheuermitteln sind zur Reinigung <b>nicht</b> geeignet, da sie die Oberflächen zerkratzen.</p>	
Zulassungen:	<p><b>Alle Dichtungen entsprechen den KTW- Bestimmungen, bzw. dem DVGW-Arbeitsblatt W 270. Alle Lote sind cadmium- und bleifrei.</b></p>	
Hersteller:	<p><b>Gebr. Echtermann GmbH &amp; Co.KG</b> Bertholdstraße 5 D 58644 Iserlohn</p> <p>Tel: +49 (0) 2371 / 9582-0 Fax: +49 (0) 2371 / 52787 Email: contact@echtermann.de</p> <p style="text-align: center;"><a href="http://www.echtermann.de">www.echtermann.de</a></p>	