

**Bezeichnung:** TOP CLEAN Geschirrspülbrause  
Hochleistungs-Zugautomatik  
Einhebelmischbatterie Wand  
Edelstahl

**Material:**

**Artikelnummer:** 302-202/000





**Technische Daten:**

- Mischbatterie: Einhebelmischbatterie Wand
- Nenngröße 1/2"
- Betriebsdruck 1 - 6 bar (14.5 - 87 psi)
- Ausführung nur für **Hochdruck**
- Keramikkartusche (Mischbatterie)
- Wärmeisolierender Griff
- Ergonomische Handbrause aus Edelstahl
- Gasdruckfeder
- Wandhalter ohne sichtbare Gewinde (kürzbar 35mm bis 165mm)
- Schlauch: Hochleistungs-Aggraftschlauch, Edelstahl, 850 mm mit Kugelgelenk und 360° drehbar
- Rückflussverhinderer gegen Zirkulation zwischen Warm- und Kaltwasser, sowie Rücksaugen von Schmutzwasser
- Installation: Wand: Stichmaß 150mm ± 25mm
- Durchflußrate Handbrause: 2.4 - 4.8 l/min (1 - 4 bar, 14.5 - 58 psi)
- Heißwasserbeständig bis 80°C

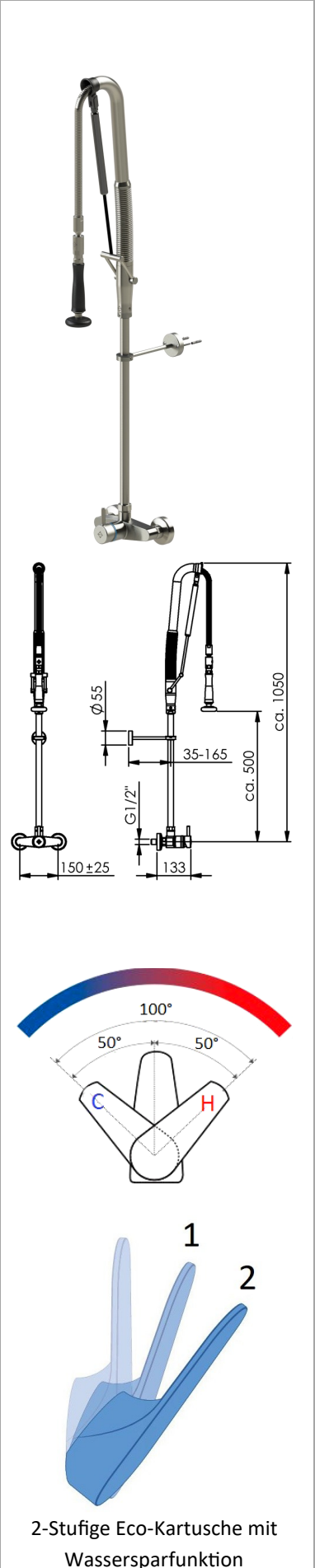
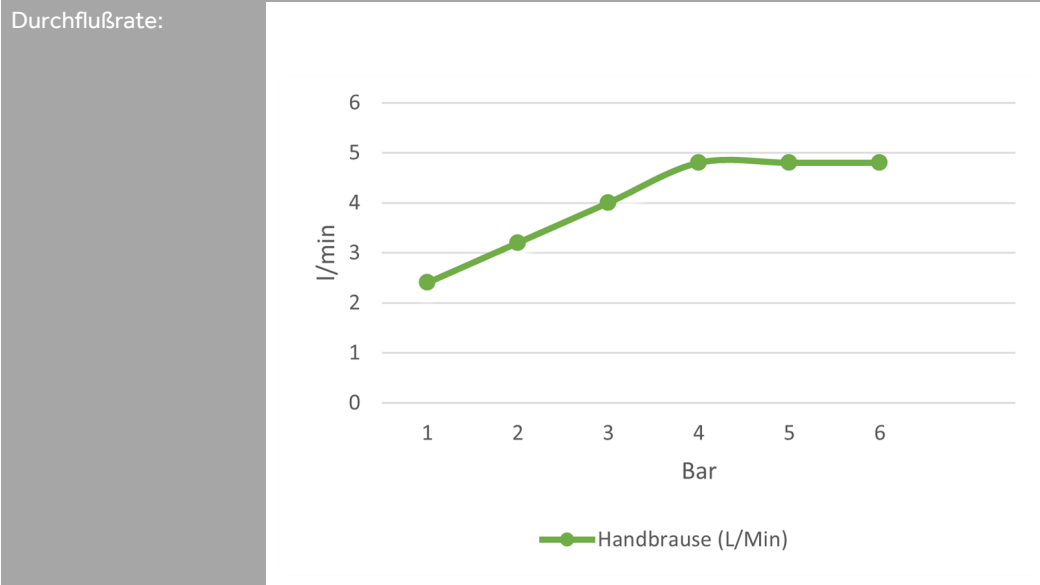
**Beschreibung:**

- **Zugautomatik:** Durch Zug an der Handbrause öffnet sich das Ventil. Der Tragarm wird durch eine Gasdruckfeder kontrolliert in seine Ausgangsposition zurückbewegt und schließt
- **Erweiterter und freier Arbeitsbereich:** Schlauch mit Kugelgelenk, Aufsatz schwenkbar in beide Richtungen (360°)
- **Wassersparend:** Selbstschließendes System
- **Langlebig und wartungsarm:** Öffnungsmechanismus über dem Steigrohr, Schlauch und Handbrause nie unter Wasserdruck
- **Arbeitssicherheit:** Kontrolliertes Schließen, kein Ausschlagen der Pendelbrause
- **Fächerstrahl** für ein optimales Vorspülergebnis



Bestimmungsgemäße Verwendung:	<p>Die Armatur wird in gewerblichen Großküchen verwendet. Die Bedienung der Armatur darf nur von unterwiesenem Fachpersonal über 14 Jahre erfolgen.</p> <p>Die Montage und Demontage darf nur von anerkannten Fachhandwerkern vorgenommen werden.</p>	
Nicht bestimmungsgemäße Verwendung:	<p>Die Armatur ist <b>nicht</b> für den Anschluss an Niederdruck-Heißwasserbereiter geeignet.</p> <p>Die Armatur darf nicht zur Reinigung von Durchschubspülen verwendet werden. Es besteht die Gefahr, dass durch zu starkes Ziehen der Schlauch beschädigt wird.</p>	
Gefahrenhinweis:	<p>Die Demontage bzw. die Reparatur der Armatur darf nur bei abgesperrten Eckventilen erfolgen.</p> <p>Um Wasserschäden zu vermeiden ist die Armatur außerhalb der Geschäftszeiten zu schließen.</p>	
Pflegehinweis:	<p><b>Keine</b> stark chlorid- oder säurehaltigen Reiniger verwenden. Auf den Gebrauch von Hochdruckreinigungsgeräten ist, u.a. gemäß dem Arbeitsblatt VdF 018, zu verzichten.</p> <p>Alle Arten von Scheuermitteln sind zur Reinigung <b>nicht</b> geeignet, da sie die Oberflächen zerkratzen.</p>	
Zulassungen:	<p><b>Alle Dichtungen entsprechen den KTW- Bestimmungen, bzw. dem DVGW-Arbeitsblatt W 270. Alle Lote sind cadmium- und bleifrei.</b></p>	
Hersteller:	<p><b>Gebr. Echtermann GmbH &amp; Co.KG</b>                  Bertholdstraße 5                  D 58644 Iserlohn</p> <p>Tel: +49 (0) 2371 / 9582-0                  Fax: +49 (0) 2371 / 52787                  Email: contact@echtermann.de</p> <p style="text-align: center;"><a href="http://www.echtermann.de">www.echtermann.de</a></p>	