

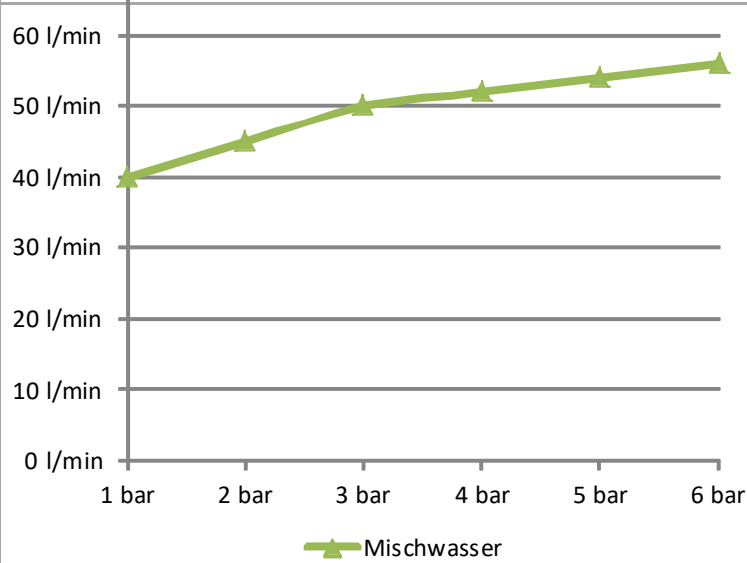

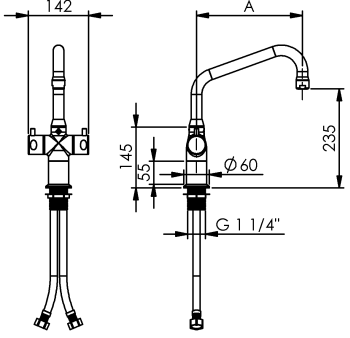



Bezeichnung:	<b>Zweigriff-Standarmatur 3/4"</b> <b>auf 55mm Säule</b> <b>mit HU-Auslauf</b> <b>Edelstahl</b>															
Art.-Nr.:	<b>225-104/250-235</b> <b>225-104/300-235</b> <b>225-104/350-235</b> <b>225-104/400-235</b> <b>225-104/450-235</b> <b>225-104/500-235</b>															
Beschreibung:	<ul style="list-style-type: none"> <li>• Ausführung nur für Hochdruck, Betriebsdruck 1-6 bar</li> <li>• Wärmeisolierte Haubengriffe</li> <li>• Schwenkbarer HU-Auslauf mit JetSafe (Tropfschutz)</li> <li>• Ausladung A = 250 / 300 / 350 / 400 / 450 / 500 mm</li> <li>• Höhe H = 235 mm</li> <li>• Temperatur und Mengenregelung mittels moderner Keramikoberteile, mit hohem Durchfluss</li> <li>• Flexible Anschlusschläuche 2x700mm, Überwurfmutter 3/4"</li> <li>• Montagefreundliches Befestigungssystem mit Befestigungsmutter und Stützen mit G 1 1/4" x 50 mm</li> <li>• Material <b>Edelstahl</b></li> <li>• Heißwasserbeständig bis 80°C</li> <li>• Tischbohrung Ø43 mm</li> </ul>															
Durchflussmengen:	 <table border="1" style="margin-top: 10px; width: 100%; border-collapse: collapse;"> <caption>Durchflussmengen (Mischwasser)</caption> <thead> <tr> <th>Druck (bar)</th> <th>Durchfluss (l/min)</th> </tr> </thead> <tbody> <tr><td>1</td><td>40</td></tr> <tr><td>2</td><td>45</td></tr> <tr><td>3</td><td>50</td></tr> <tr><td>4</td><td>52</td></tr> <tr><td>5</td><td>54</td></tr> <tr><td>6</td><td>56</td></tr> </tbody> </table>		Druck (bar)	Durchfluss (l/min)	1	40	2	45	3	50	4	52	5	54	6	56
Druck (bar)	Durchfluss (l/min)															
1	40															
2	45															
3	50															
4	52															
5	54															
6	56															



Bestimmungsgemäße Verwendung:	<p>Die Armatur wird an gewerblichen Großküchen- und Fleischereikochgeräten als Füllarmatur für Kesselanlagen verwendet. Die Bedienung der Armatur darf nur von unterwiesenem Fachpersonal über 14 Jahre erfolgen.</p> <p>Die Montage und Demontage darf nur von anerkannten Fachhandwerkern vorgenommen werden.</p>	
Nicht bestimmungsgemäße Verwendung:	<p>Die Armatur ist <b>nicht</b> für den Anschluss an Niederdruck-Heißwasserbereiter geeignet.</p>	
Gefahrenhinweis:	<p>Die Demontage bzw. die Reparatur der Armatur darf nur bei abgesperrten Eckventilen erfolgen.</p>	
Pflegehinweis:	<p><b>Keine</b> stark chlorid- oder säurehaltigen Reiniger verwenden. Auf den Gebrauch von Hochdruckreinigungsgeräten ist, u.a. gemäß dem Arbeitsblatt VdF 018, zu verzichten.</p> <p>Alle Arten von Scheuermitteln sind zur Reinigung <b>nicht</b> geeignet, da sie die Oberflächen zerkratzen.</p>	
Zulassungen:	<p><b>Alle Dichtungen entsprechen den KTW- Bestimmungen, bzw. dem DVGW-Arbeitsblatt W 270</b></p>	
Hersteller:	<p><b>Gebr. Echtermann GmbH &amp; Co.KG</b> Bertholdstr.5 D 58644 Iserlohn</p> <p>Tel: +49 (0) 2371 / 9582-0 Fax: +49 (0) 2371 / 52787 Email: <a href="mailto:contact@echtermann.de">contact@echtermann.de</a></p>	