

Bezeichnung:

**Standsäule 3/4"; freistehend  
Säulenkörper 250 mm;  
mit HU-Auslauf**

**Edelstahl**

Art.-Nr.:

**223-101/250-305**

**223-101/300-305**

**223-101/350-305**

**223-101/400-305**

**223-101/450-305**

**223-101/500-305**

Beschreibung:

- Ausführung nur für Hochdruck, Betriebsdruck 1-6 bar
- HU-Auslauf mit JetSafe (Tropfschutz), 360° schwenkbar
- Ausladung A = 250 / 300 / 350 / 400 / 450 / 500mm
- Höhe H = 305 mm
- Montagefreundliches Befestigungssystem mit Befestigungsmutter und Stutzen mit G 3/4" x 94 mm
- Material **Edelstahl**
- Heißwasserbeständig bis 80°C
- Tischbohrung Ø27 mm

Empfehlung:





**Benötigt** eine vorgeschaltete Mischbatterie, die nicht im Lieferumfang enthalten ist

Einbau Mischbatterie:

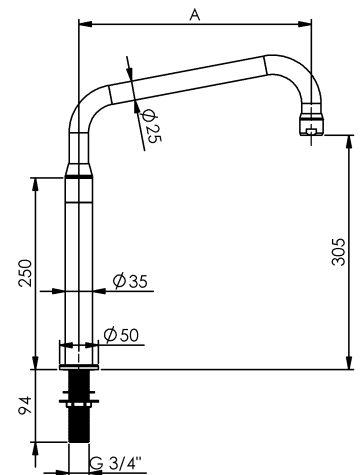
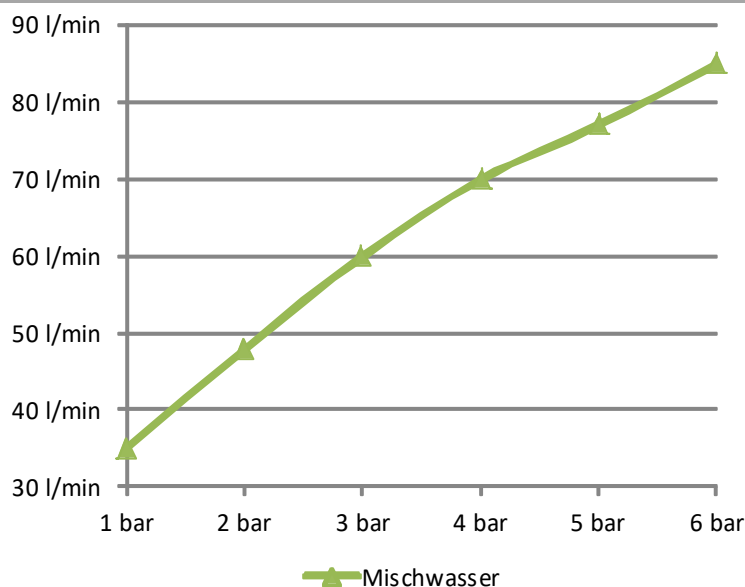
- Serie 403-5000
- Serie 403-5007
- Serie 403-5008

Durchflussmengen:



|                                     |   |   |
|-------------------------------------|---|---|
| Bestimmungsgemäße Verwendung:       | <p>Die Armatur wird an gewerblichen Großküchen- und Fleischereikochgeräten als Füllarmatur für Kesselanlagen verwendet. Die Bedienung der Armatur darf nur von unterwiesenem Fachpersonal über 14 Jahre erfolgen.</p> <p>Die Montage und Demontage darf nur von anerkannten Fachhandwerkern vorgenommen werden.</p> |    |
| Nicht bestimmungsgemäße Verwendung: | Die Armatur ist <b>nicht</b> für den Anschluss an Niederdruck-Heißwasserbereiter geeignet.  |    |
| Gefahrenhinweis:                    | Die Demontage bzw. die Reparatur der Armatur darf nur bei abgesperrten Eckventilen erfolgen.  |    |
| Pflegehinweis:                      | <p><b>Keine</b> stark chlorid- oder säurehaltigen Reiniger verwenden. Auf den Gebrauch von Hochdruckreinigungsgeräten ist, u.a. gemäß dem Arbeitsblatt VdF 018, zu verzichten.</p> <p>Alle Arten von Scheuermitteln sind zur Reinigung <b>nicht</b> geeignet, da sie die Oberflächen zerkratzen.</p>                |    |
| Zulassungen:                        | <b>Alle Dichtungen entsprechen den KTW- Bestimmungen, bzw. dem DVGW-Arbeitsblatt W 270.</b>   |  |
| Hersteller:                         | <p><b>Gebr. Echtermann GmbH &amp; Co.KG</b><br/>Bertholdstr.5<br/>D 58644 Iserlohn</p> <p>Tel: +49 (0) 2371 / 9582-0<br/>Fax: +49 (0) 2371 / 52787<br/>Email: <a href="mailto:contact@echtermann.de">contact@echtermann.de</a></p>  |   |